

s!mplus

商品名:15.4インチ 液晶テレビ

型 番:SP-154TV02

取扱説明書

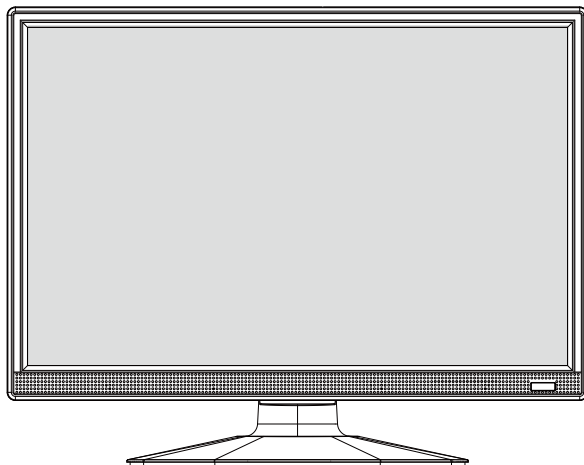

この度は本製品をお買い求めいただき、誠にありがとうございます。
事前にこの取扱説明書をよくお読みになり、ご理解した上でご使用ください。
また、「安全上のご注意」の内容を必ずお守りください。

※イラストはイメージです。実際の外観と異なる場合がございます。
※製品の 외観・仕様は予告なく改変される場合があります。予めご了承ください。
※この製品は日本国内のみご使用になれます。

This appliance is designed for domestic use in Japan only and cannot be used in any other country .

もくじ

はじめに

安全上のご注意	3
使用上のご注意とお願い	5
付属品の確認	6
各部の名称(本体)	7
各部の名称(リモコン)	9
リモコンの準備	10
スタンドの取付／壁掛け使用	11
アンテナの接続	12
miniB-CASカードの準備	13
電源について	14

テレビを視聴する

チャンネルの初期設定	15
電源を入れる	18
入力切換	18
視聴チャンネルを選局する	18
音量を調節する	18
消音	18
音声を切り換え	19
字幕の設定	19
チャンネルリスト	19
映像モード	19
番組表	20
番組情報	21
画面設定	22
各種設定	23

USBの再生

基本操作	24
再生中にできるリモコン操作	26
操作パネル…画像	27
操作パネル…音楽	28
操作パネル…動画	29

外部機器との接続

HDMI端子との接続(高画質)	30
映像／音声入力端子との接続(標準画質)	30
外部機器との視聴	31
ヘッドホンとの接続	31

その他





故障かな?と思ったら	32
製品仕様	34





安全上のご注意

本製品をご使用になる前に、以下の「安全上のご注意」「使用上のご注意とお願い」を必ずよく読み、正しくお使いください。











本製品は安全に十分に配慮して設計されています。しかし、電気製品は全て、間違えた使い方をすると、火災や感電などにより人身事故につながる恐れがあり大変危険です。

本製品および付属品をご使用されるときは、事故を防ぐため、以下の注意事項をよくご理解いただき、必ずお守りください。

 警告 この表示の注意事項を守らなかった場合、人が死亡または重傷を負う可能性がある内容を示しています。	
 高圧注意を表します。	 禁止を表します。
 必ず指示に従います。	

 注意 この表示の注意事項を守らなかった場合、人がけがをしたり、物的な損害を受けたりする可能性がある内容を示しています。	
 接触禁止を表します。	 分解・修理・改造禁止を表します。
 コンセントの扱いに注意してください。	

警告

 電源プラグをコンセントから抜くときに必ず電源プラグを持って抜いてください。濡れた手で電源プラグに触れないでください。感電の恐れがあります。
 電源コードが損傷したり電源プラグが発熱したりしたときは、すぐに電源を切り、プラグの冷えたことを確認してコンセントから抜いてください。コードを抜くときはプラグを持ちながら行ってください。
 雷が鳴り出したときは、本製品に触れないでください。誘導落雷により感電することがあります。
 本製品の上に金属類、花瓶やコップなど水の入った容器をのせないでください。火災・感電の原因となります。
 本製品の内部に金属類や燃えやすいもの、水分などが入ると、感電や火災の原因となります。
 本製品を落としたとき、また落下物などで本製品キャビネットを破損したときは、すぐに電源を切り、電源プラグをコンセントから抜き出してください。
 本製品や電源コードの内部に金属類や燃えやすいものなどを差し込んだりしないでください。
 電源コードを延長したり、無理に曲げたり、ねじったり、束ねたり、引っ張ったり、重いものを載せたりしないでください。火災や感電の原因となります。
 通風孔(放熱のための穴)をふさがないでください。内部に熱がこもり発火やけが、感電の原因となることがあります。
  裏ぶたをはずさないでください。内部には電圧の高い部分があり、さわると感電の原因となります。

安全上のご注意

警告

下記の場合は、電源を切り電源プラグを抜いてからお買上げの販売店に修理を依頼してください。そのまま使用すると、火災、感電の原因となります。ご自身での修理は危険ですので、絶対になさらないでください。



- 落としたりして機器が破損した
- 機器の中にものが入った
- 熱器具に近づける
- 液や煙、音、または異臭がでる
- 機器を雨や湿気にさらした
- 電源コードや電源プラグが破損した
- 途中でつぎ足したりして加工する
- トラブルシューティングで対応できない

注意



平らで水平な場所に設置してください。不安定な場所に置きますと、倒れたり、落下して、けがの原因となることがあります。



湿気、ほこりの多い場所や、油煙、湯気が当たる場所に置かないでください。火災、感電の原因となることがあります。



直射日光が当たる場所や温度が高くなる場所に放置しないでください。火災、故障の原因となることがあります。



液晶パネルに衝撃を加えないでください。破損してけがや故障の原因になります。



音量を上げすぎないようにご注意ください。耳を刺激するような大きな音量で長時間続けて聞くと、聴力に悪い影響を与えることがあります。



内部に熱がこもり、火災の原因となります。次のような使い方はしないでください。

- 本製品をおお向けや横倒し、逆さまにする。
- 押し入れ、本箱など風通しの悪い狭い所に置く。
- テーブルクロスをかけたリ、じゅうたん、布団の上に置く。



移動するときは、電源プラグ、外部との接続をはずしてください。



旅行などで長時間ご使用にならないときは、安全のため電源コードをコンセントから抜いてください。



お手入れの際は安全のため、電源プラグをコンセントから抜いてください。

使用上のご注意とお願い

●液晶パネルのドット欠けについて

液晶パネルには画面の一部に欠点（光らない点）や輝点（余計に光る点）が存在する場合があります。これは液晶パネルの製造上の特性に付き故障ではありません。

●本製品の温度について

本製品は、長時間使用したときなどに、パネル表面や上部が熱くなる場合があります。熱く感じる場合もありますが、故障ではありません。また、ビデオディスクなどの熱で変形しやすいものを上に置かないでください。

●設置室内の温度について

液晶の特性により、室温が低い場合は、画像がぼやけたり動きがスムーズに見えなかったりすることがありますが故障ではありません。常温に戻ると回復します。

●輸送について

本体を横倒しにして輸送した場合、液晶パネル部の破損や画欠点の増加などの恐れがありますので、横倒しでの輸送はしないでください。

●ゲーム機器との接続について

ガン（銃）タイプのコントローラーを使用するゲーム機器などは本製品では使用できない場合があります。詳しくは各ゲームおよびコントローラーの説明書をご覧ください。またゲーム機器の操作に対して、若干遅れて反応しているように感じられる場合があります。これは入力された信号が表示されるまでに、デジタル処理によるタイムラグが発生するため、故障ではありません。ゲームの種類や内容によっては、画面が欠けて表示される場合があります。

●お手入れについて

お手入れの際は、必ず本製品および接続している機器の電源を切り、電源プラグをコンセントから抜いてください。柔らかい布で軽く乾拭きしてください。汚れがひどいときは、水を含ませた布をよく絞ってから拭き取り、その後乾拭きしてください。

*キャビネットの変質や破損・塗料剥がれなどの恐れがありますので、以下のことをお守りください。

- ・ベンジンやシンナーは使わないでください。また、化学ぞうきんの使用は注意書きに従ってください。
- ・殺虫剤や揮発性のものをかけないでください。またゴムや粘着テープ、ビニール製品などを長時間接触させないでください。

*液晶パネルの表面は、薄いガラス板の上にコーティング加工が施されています。パネル保護の為、以下の事をお守りください。

- ・パネルに硬いものや尖ったものを当てたり、強く押したり、こすったりしないでください。傷や変色の原因となります。
- ・パネルの表面に露付きなどによる水滴など液体を付着した状態で使用しないでください。色ムラや変色の原因となります。
- ・パネルの汚れを拭き取る時は、ホコリの付いた布や化学ぞうきんなどを使わないでください。傷や変色の原因となります。

●本製品を破棄するときは...

一般の廃棄物と一緒にしないでください。ゴミ廃棄場で処分されるゴミの中に本製品を捨てないでください。本製品を破棄する際は、地方自治体の条例または規則に従ってください。

付属品の確認

本製品をご使用になる前に、以下の付属品が全て揃っているかをご確認ください。

※イラストは実際の商品の外観とは異なる場合があります。

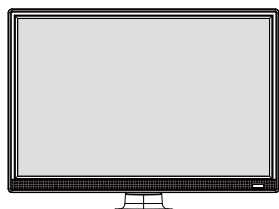

本体



スタンド



ネジ(4本)



ACアダプター



miniB-CASカード



リモコン

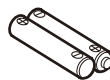

リモコン用単4形乾電池×2
(動作確認用)

取扱説明書
(本書)

取扱説明書(本書)

保証書

保証書

各部の名称（本体）

※イラストは実際の商品の外観とは異なる場合があります。

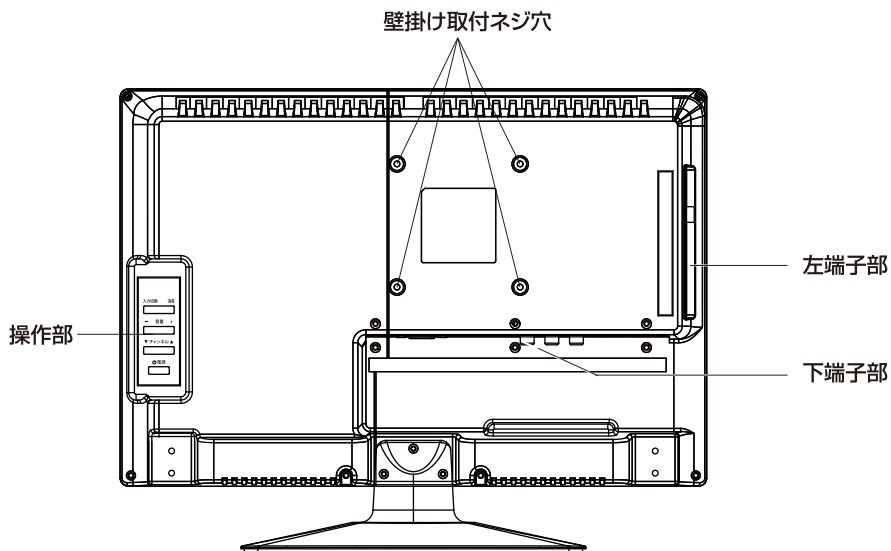
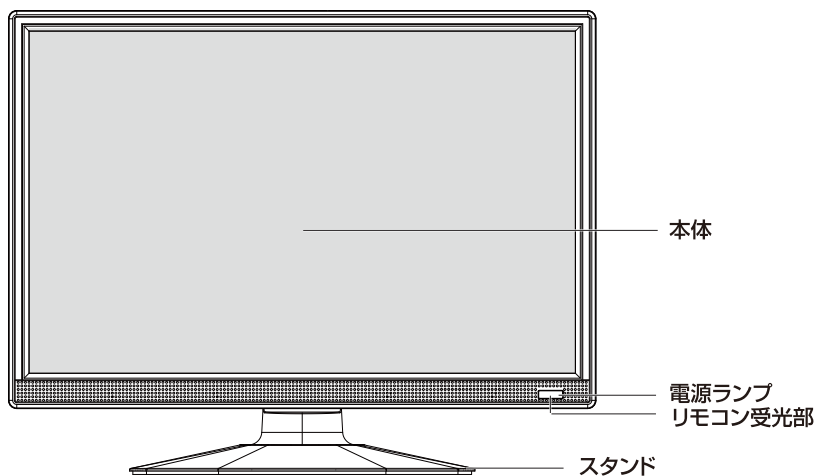

各部の名称（本体）

操作部

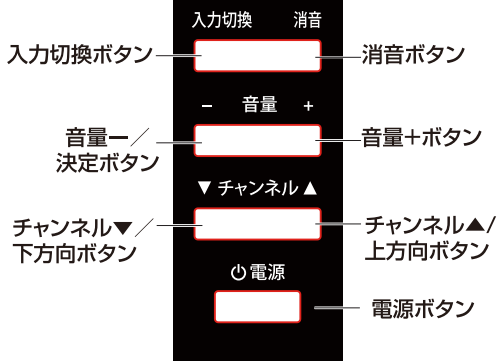

左端子部

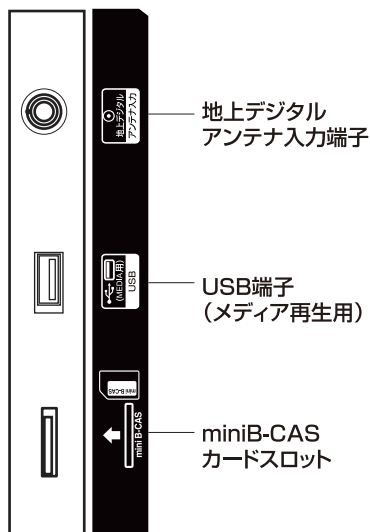

下端子部

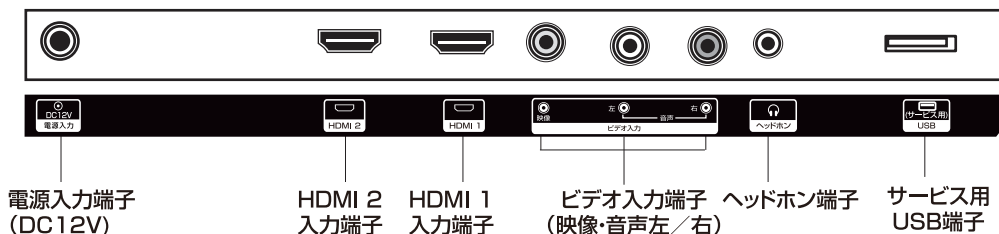

各部の名称 (リモコン)

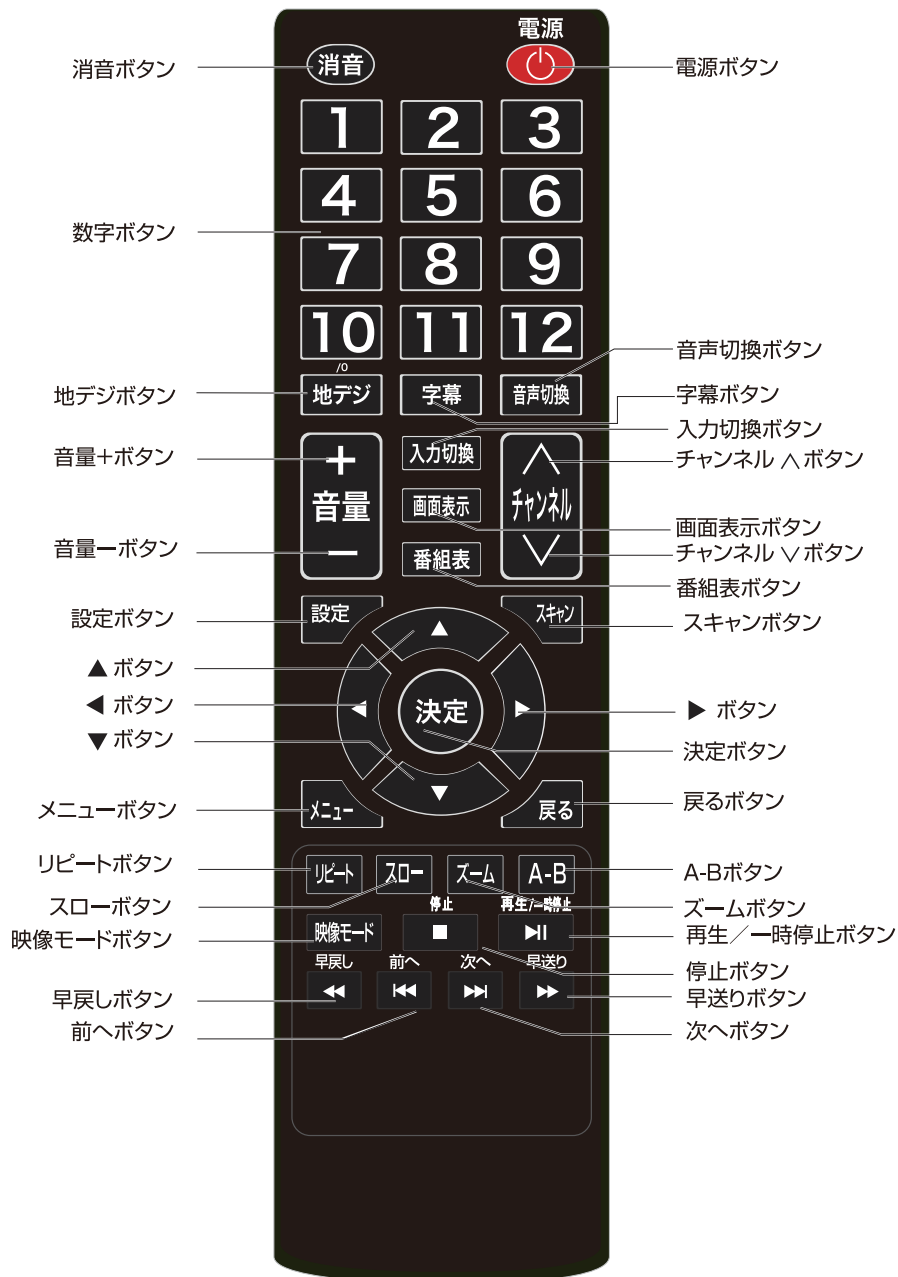

リモコンの準備

⚠ 注意

乾電池の誤った使い方は、液もれや破裂の原因になります。つぎの点にご注意ください。

- ※ 新しい乾電池と古い乾電池を混ぜて使用しないでください。
- ※ 種類の異なる乾電池（例えば、マンガン乾電池とアルカリ乾電池）を混ぜて使用しないでください。
- ※ 乾電池には充電式と充電式でないものがあります。乾電池の注意表示をよく見てご使用ください。
- ※ ご使用にならない場合は、乾電池を本体から取り出しておいてください。
- ※ 乾電池を加熱したり、分解したり、ショートさせたり、火の中に投入しないでください。

リモコン用乾電池の入れ方

1. 電池カバーをはずす

電池カバーのレバー部を矢印方向に押し、持ち上げるようにして電池カバーをはずす。

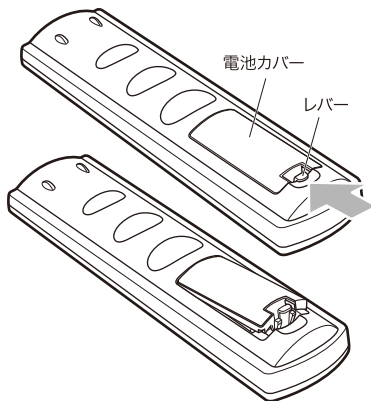

2. 付属の単4形乾電池2本（動作確認用）を入れる

- ※ 乾電池はプラスとマイナスの向きを間違えないよう、正しく入れてください。
- ※ 付属の乾電池は動作確認用ですので、早めに新しい乾電池と交換してください。

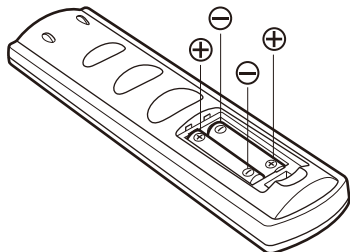

3. 電池カバーを元に戻す

リモコンの使い方

- リモコンはリモコン受光部に向けて操作してください。
- リモコンの受光範囲は受光部より約3m以内、角度は左右上下30度以内です。

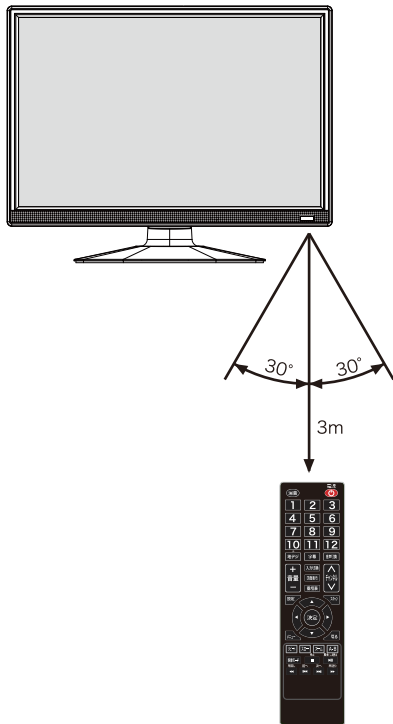

スタンドの取付／壁掛け使用

スタンドの取付

- ※テレビを持つときは液晶画面を持たないようにしてください。
- ※液晶画面を傷つけないようにしっかりした机などの上に柔らかい布を敷き行ってください。
- ※スタンドを取り付ける時は電源を切ってください。

1、付属品のスタンド取付用ネジ4本とスタンドを取り出してください。

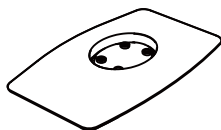

スタンド



スタンド取付用
ネジ (4本)

2、スタンドの向きに注意しながら本体にスタンドを取り付ける

付属のスタンド取付用ネジ4本でしっかり固定します。

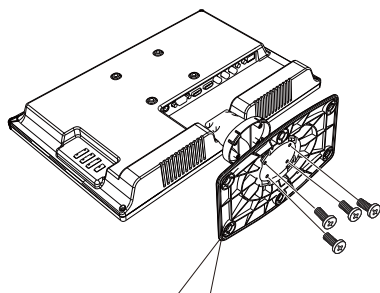

後側



液晶側

ネジ穴のピッチ
②長い方:後側
①短い方:液晶側

壁掛け使用

本製品は市販の壁掛け金具を使用して、壁に取り付けることができます。

テレビを取り付ける壁の強度には十分ご注意ください。壁掛け金具の取り付けは、必ず専門の業者にご依頼ください。

壁への取り付けが不適切だと、テレビが落下して、打撲や大けがの原因となることがあります。

本製品はVESA規格の75mm×75mmに対応しています。
(使用ネジM4×7mm×4本)

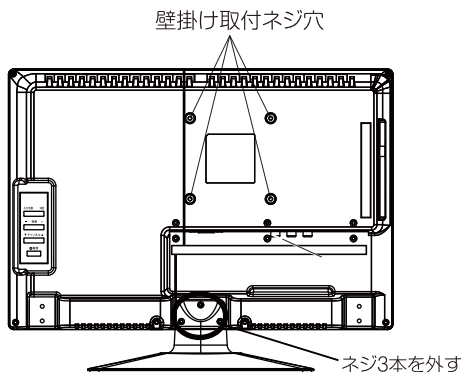

※本製品を壁掛けでご使用になるときは、スタンドを外してください。

※液晶パネルを傷つけないように取り扱いにご注意ください。

はずしたネジは、再度スタンドを取り付ける場合に必要です。スタンドと共に保管してください。

アンテナの接続

本製品では地上デジタル放送が受信できます。本製品を安全に品質を維持した状態でご利用いただくためには、下記の確認と設定が必要です。

●アンテナについてのご注意

UHF アンテナ（地上デジタル用）が設置されているかをご確認ください。UHF アンテナが設置されていない場合、地上デジタル放送はご覧になれません。UHF アンテナのご購入・設置については、電気店や専門の設置業者にご相談ください。

※設置されたアンテナの受信レベルが弱い（低い）場合、画面にモザイク状のノイズが入ったり、画面が表示されずに音声のみになるなどの症状が出る場合があります。この場合、アンテナの取換えや設置位置の調整・ブースター（電波増幅器）の増設などが必要になる場合があります。

※集合住宅などでブースター等を増設する場合、他の部屋に影響がでる可能性がありますので、事前に管理者とご相談ください。

⚠ 注意 【CATV（ケーブルテレビ）で地上デジタル放送をご視聴されるお客様へ】

各ケーブルテレビ会社によって伝送方式や接続方法が異なる場合があります。詳しくは各ケーブルテレビ会社にお問合せください。

●接続方法

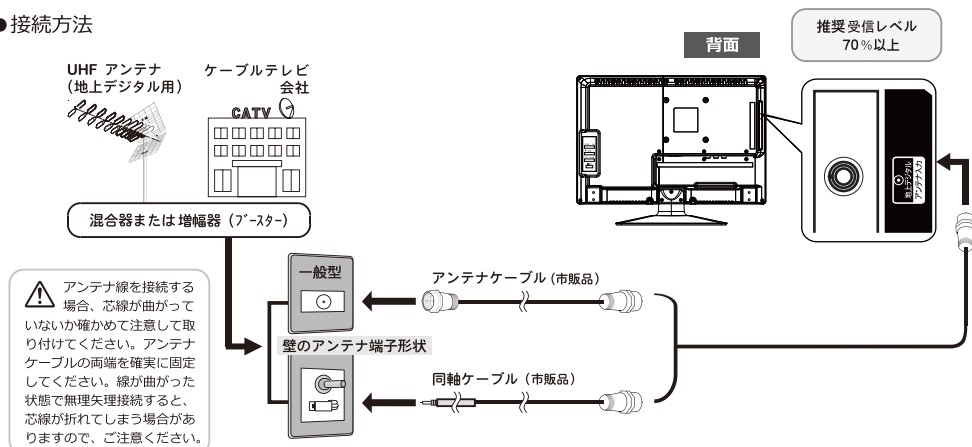

⚠ 注意 室内側(壁)のアンテナ端子形状の確認と接続

●室内側（壁）のアンテナ端子形状の確認

本機を設置する環境により壁側アンテナ端子部の形状が異なりますので、接続時に使用するアンテナケーブル（市販品）の端子形状にご注意ください。

（本体側の端子部形状は F 型コネクターです）

●室内側（壁）のアンテナ端子と本機アンテナ端子との接続

上図を参照に室内（壁）のアンテナ端子とアンテナケーブル（市販品）を接続してから、本機アンテナ端子部にしっかり接続してください。

miniB-CASカードの準備

地上デジタル放送を視聴する場合、miniB-CASカードの常時挿入が必要です。
(挿入していない場合は、ワンセグになります。)

本体背面から見た場合

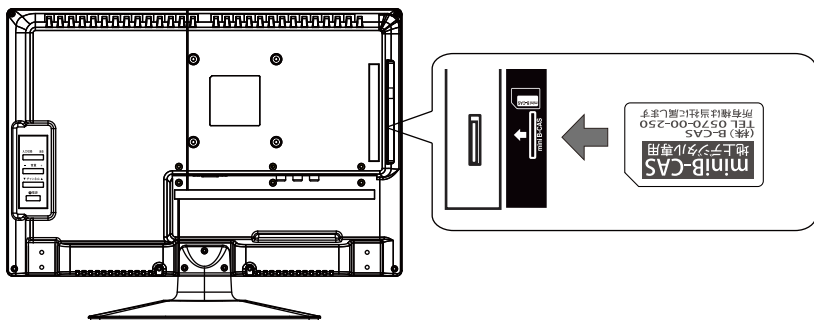

●挿入方法

上図を参照して、miniB-CASカードのラベル面を背面にして、「カチッ」と音になるまでまっすぐに差し込んでください。

⚠ 注意

- カードの抜き差しは本機を電源コンセントからを外した状態で行ってください。
- miniB-CAS カードスロットにはカード以外の物を挿入しないでください。
- miniB-CAS カードのIC（集積回路）部には手を触れないでください。

※miniB-CAS カードの取扱いにつきまして、詳しくはminiB-CAS カードの封入用紙をご覧ください。

※miniB-CAS カードの故障、破損、紛失などについてのお問合せ先：

㈱ピーエス・コンディショナルアクセスシステムズ / B-CAS カスタマーセンター TEL : 0570-000-250

電源について

- 1、付属のACアダプターを本体背面の電源入力端子に接続し、家庭用コンセントに差し込むと、本体正面の『電源ランプ』が赤色に点灯します。
- 2、本体背面の「電源」ボタンまたはリモコンの「」を押します。
『電源ランプ』が赤色から緑色に変わり、電源が入ります。

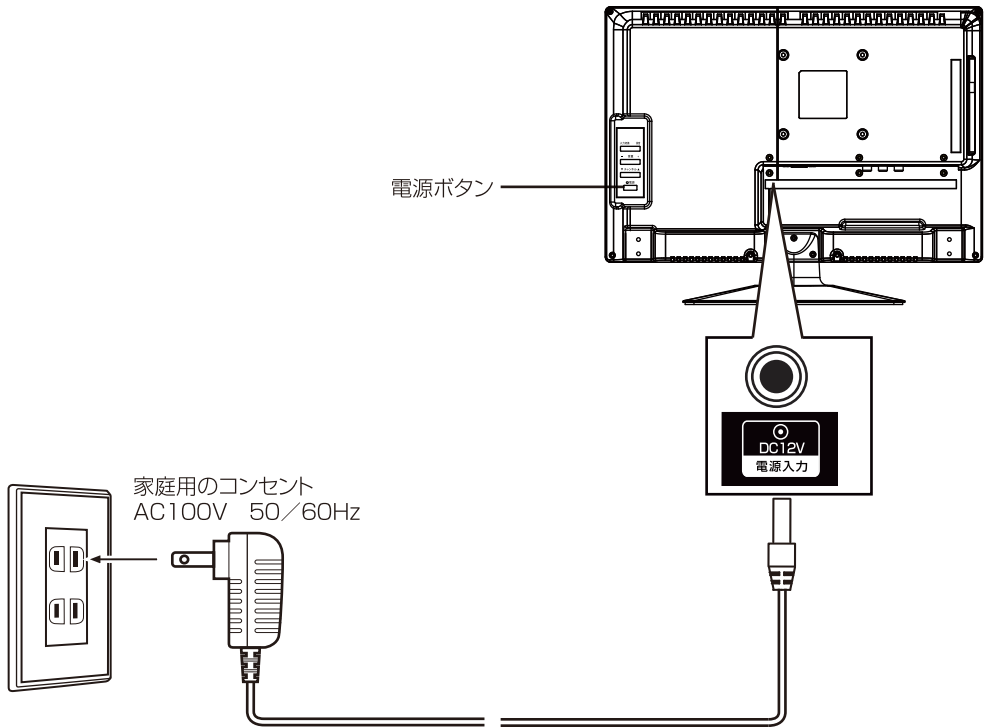

※本機を長時間ご使用にならない場合は、電源プラグをコンセントから抜いてください。

テレビを視聴する

チャンネルの初期設定

本機をご購入後に初めて起動させると、画面に<インストールガイド表示>または<チャンネルサーチの開始>となります。下記を参照に本機へのチャンネルの登録を完了させてください。

! ●チャンネル設定の前に以下の項目をご確認ください。

- ①電源プラグが正しく接続されていること
- ②アンテナ線が正しく接続されていること
- ③miniB-CASカードが正しく挿入されていること

■テレビを初めて使用する前のサーチ操作

1、電源を入れると下記【インストールガイド】が表示され、

決定 を押すとチャンネルの自動サーチが開始

されます。

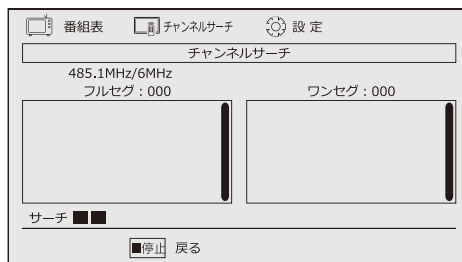
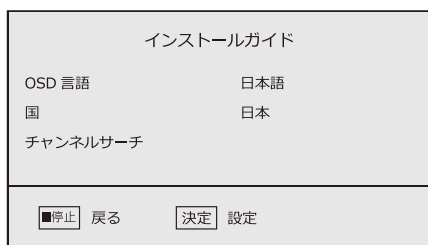

※チャンネルサーチはCATV帯もサーチしますので多少時間がかかります。

2、サーチ終了までお待ちください。

チャンネルサーチ終了後、番組の登録が成功すると、登録された番組が表示されます。

チャンネル受信成功/登録中

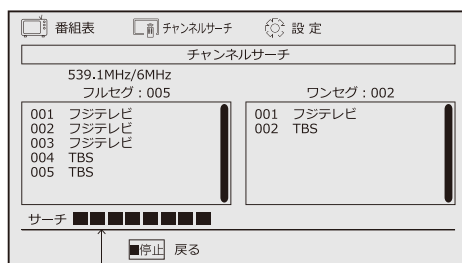

※サーチバーが右側いっぱいになったら終了し保存になります。

登録が失敗した場合

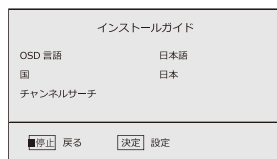

※設定電波を受信できずにチャンネル登録が失敗した場合、インストールガイドに戻ります。

下記をご確認の上、リモコンの **決定** を押して再度チャンネルサーチを行なってください。

※本機に正しくB-CASカードが挿入されていますか？
※本機と接続しているアンテナが地デジ放送の電波を受信できていますか？
(アンテナの設置位置などをご確認ください。)

テレビを視聴する

<設定しても放送が正しく映らない場合>

初期設定を終えるとチャンネルサーチで登録されたテレビ番組が表示されます。

「テレビ番組が全く表示されない」「画面が乱れる」などの症状が出た場合は、地デジ放送の受信方法やアンテナの設置方法などに問題がある場合があります。以下を参照にご確認ください。

デジタル放送の受信方法の確認

<放送チャンネルが登録されない ...>

■屋外アンテナの場合：

アンテナが地上デジタル放送受信対応の UHF アンテナ、または VHF/UHF 混合アンテナであるかどうかをご確認ください。
(詳しくはお近くの電気店やアンテナ設置業者などにご相談ください。)

■ケーブルテレビの場合：

地上デジタル放送を視聴するために、ケーブルテレビ放送 (CATV) やマンションなどの共聴システムをご利用の場合は、バスルー方式での地デジ放送受信に対応しているか、ご契約の CATV 会社や共聴システムの管理者にご確認ください。

デジタル放送の受信レベルの確認

<CH 登録は成功したが、画像が乱れる・音しか出ない ... など>

* <アンテナ受信レベルの確認方法> を参照に受信感度をご確認ください。(* 詳細は17ページ参照)

■30%未満の場合：

「アンテナの設置位置が悪い」「受信電波が弱い」「電波障害が起きている」などの可能性があります。

この場合、お近くの電気店やアンテナ設置業者・共同アンテナの管理者や CATV 会社などにご相談ください。

■50%以上の場合：アンテナ線などの接続に間違いはありませんか？ご確認の上、再度チャンネルサーチを行ってください。

地デジ受信方法の確認

本機にはフルセグ放送とワンセグ放送を自動的に切替える機能があります。特にフルセグ放送の受信レベルが低い場所に設置した場合、フルセグ受信とワンセグ受信に頻繁に切り換わり、その都度画面がフリーズなどを起こす場合があります。このような場合は設定メニューから受信切替を行い、ワンセグ受信に固定することで解消されます。

*操作方法： リモコンの「メニュー」でメニューを表示 → 「◀▶」で「設定」に移動し、を押す
→ 「▲▼」で受信切替に移動 → 「◀▶」でワンセグを選択
→ 「メニュー」または「戻る」で番組視聴に戻る → 変更した設定が反映されます



ワンセグ放送は小型携帯端末 (5inch 前後) 向けの伝送データ量の少ない放送波の為、本機でワンセグ放送を視聴した場合、フルセグ放送と比べると画質が粗くなります。故障ではございませんので予めご了承ください。

テレビを視聴する

<アンテナ受信レベルの確認方法>

1、番組視聴中に、リモコンの **画面表示** を押すとチャンネルの簡易情報が表示されます。

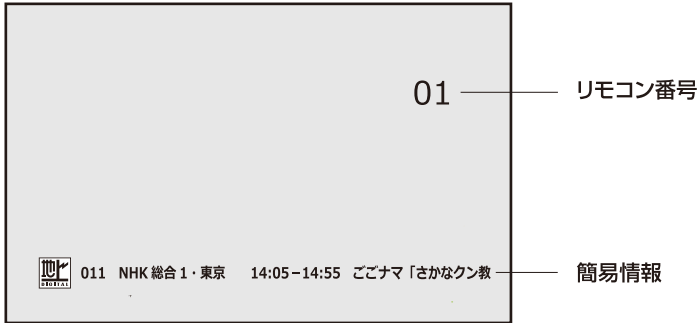

※画面はしばらくすると消えます。

2、簡易情報表示中に **画面表示** をもう一回押すと、下記画面が表示され、受信レベルの確認ができます。

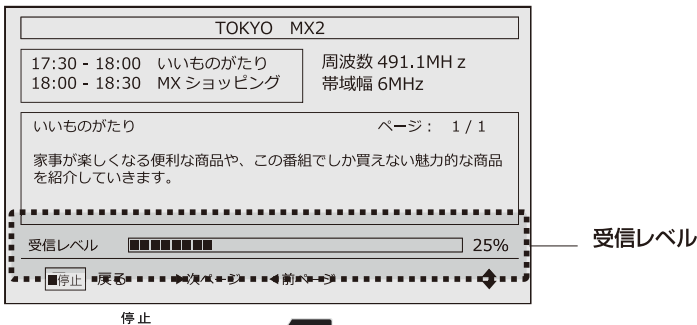

3、リモコンの **停止** または **戻る** を押して視聴画面に戻ります。



注意

- アンテナレベルが低いと「テレビ視聴ができない」「画面が乱れる」「音声が出ない」など様々な症状が起きる場合があります。安定して地デジ番組をお楽しみいただくためには、十分な受信レベル（推奨：70%以上～）を確保できる場所へアンテナの設置・方向の調整を行ってください。

※屋外アンテナの設置位置や方向などの調整は、高所での作業となる為大変危険です。アンテナ設置業者や電気店などへご相談いただくことをお勧めします。

※次の放送は受信／視聴できません。〈地上アナログ放送〉〈BS/CS放送〉〈データ放送〉〈緊急警報放送〉

テレビを視聴する

電源を入れる

電源



を押します。

前面の電源ランプが赤色から緑色に変わり、電源が入ります。

入力切換

1、リモコンの **入力切換** を押します。



2、▲▼で【地デジ】を選択し、 **決定** を押します。

視聴チャンネルを選局する



●リモコンの **チャンネル** を押すとチャンネルサーチで登録されたチャンネル主番号の順にチャンネルが切り換わります。

※本書ではチャンネル番号(3桁)の下1桁の数字が「1」の番号を「主番号」と呼びます。(例:051 / 081など)

●番組視聴中に、 **決定** を押すとチャンネルリストが表示されます。

▲▼ボタンで視聴したいチャンネルを選択し、 **決定** を押すと選択した番組に切り換わります。

●リモコンの【数字】ボタンを押すと約3秒後指定したチャンネル「主番号」に切り換わります。

※無効な数字を入力した時はチャンネルは切り換わりません。

<操作例>

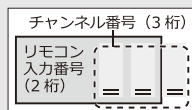

チャンネル番号「021」を選局する時はリモコンの「2」または「0」→「2」の順に押します。

※チャンネル番号「023」を選局する時は、「決定」でチャンネルリスト表示後、▲▼ボタンで「023」を選択し、「決定」を押します。

※チャンネルサーチで本機に登録されていない方法は視聴できません。登録漏れなどであった場合は、本書のアンテナの接続をご確認の上、正しく接続してから再度チャンネルサーチを行ってください。

音量を調節する



を押して音量を調節します。

音量レベルは0から100です。

消音

消音 を押します。

もう一度押すと元の音量になります。

テレビを視聴する

音声を切り換え

- 1、**音声切換** を押します。
音声切り換えメニューが表示されます。



- 2、▲▼を押して切り換えます。
※番組によってはこの機能は使えません。

字幕の設定

- 1、**字幕** を押します。
字幕がオン／オフに切り換わります。
※番組によってはこの機能は使えません。

チャンネルリスト

- 1、番組視聴に **決定** を押すと下記画面が表示されます。



※受信切替は自動的に設定した場合は、リモコンの ◀▶ でワンセグ／フルセグに切り換わります。

- 2、▲▼ボタンで視聴したいチャンネルを選択し、

決定 を押すと選択した番組に切り換わります。

映像モード

- 1、**映像モード** で映像モードを選択します。

ボタンを押すたびに下記のように切り換えます。

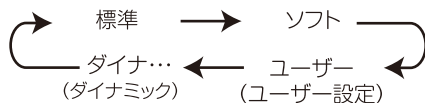

※ユーザー設定は22ページを参照してください。

テレビを視聴する

番組表

1、**番組表** を押します。

テレビ番組を視聴中にリモコンの **番組表** を押すと視聴放送局の番組ガイドが表示されます。

「電子番組表」表示の場合、これらのタグは操作できません

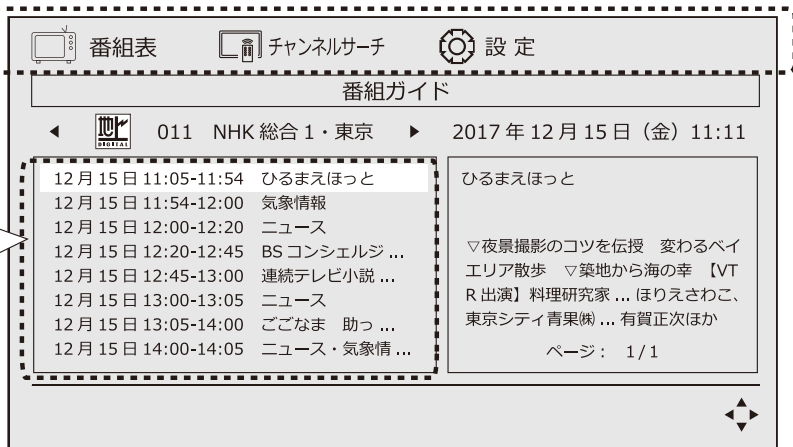

リモコンの「▲」「▼」または本体のCH▲、CH▼でカーソルを移動

2、リモコンの▲▼ボタンで番組を選択し、◀▶を押すと番組内容が確認できます。

3、**戻る** を押して、前の画面に戻ります。

※注意

- ・各放送番組の番組表を取得／表示できるまでは、時間がかかる場合があります。(ご購入後すぐの起動時や再サーチした後の番組表取得は、特に時間がかかる場合があります。)
- ・番組の中止・変更・延長などによって、実際の放送内容が番組表とは異なる場合があります。

テレビを視聴する

番組情報

1、番組視聴中に、リモコンの **画面表示** を押すとチャンネルの簡易情報が表示されます。

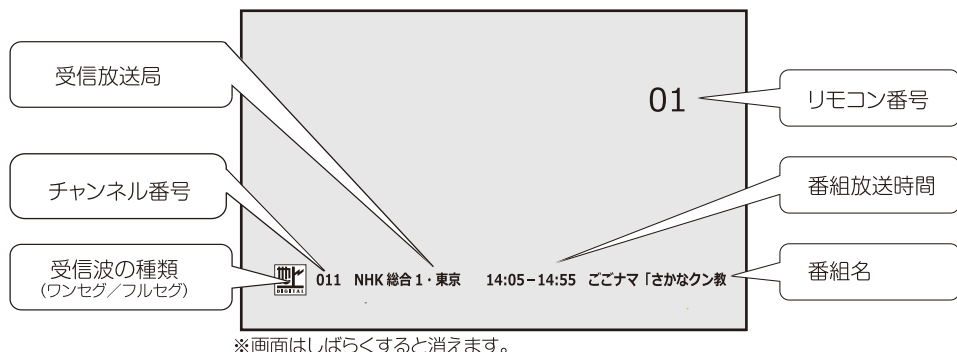

2、簡易情報表示中に **画面表示** をもう一回押すと、視聴番組の詳細情報が表示されます。

※【★ 項目】は番組によって表示されない場合があります。



3、リモコンの **停止** または **戻る** を押して視聴画面に戻ります。

※番組情報の表示や詳細情報の取得には時間がかかる場合があります。

※番組情報を取得するタイミングによっては、最新の情報が表示されない場合があります。

テレビを視聴する

画面設定

- 1、 **設定** を押すと、下記設定画面が表示されます。

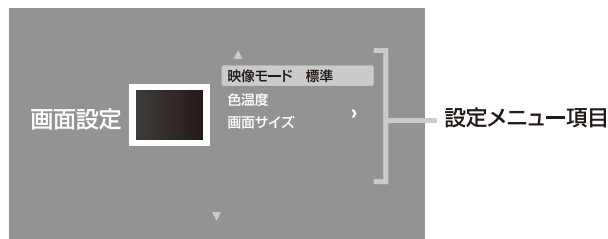

- 2、▲▼ボタンで項目を選択、**決定** を押すとサブメニューが表示されます。

- 3、◀▶ ボタンで設定します。

- 4、**戻る** で前の画面に戻ります。

映像モード

お好みに合わせて画質を調整できます。

- 1、◀▶ で標準／ソフト／ユーザー／ダイナミックを選択してください。

- 2、**戻る** で戻ります。

※ユーザーに設定した場合は、コントラスト、明るさ、色の濃さ、シャープネスを設定することができます。▲▼で選択し、◀▶で調整します。

画面サイズ

画面サイズを設定します。

- 1、▲▼で自動／4:3／16:9／16:10を選択してください。

- 2、**戻る** で戻ります。

※映像の種類と画面サイズによっては、調整できない場合があります。

色温度

お好みに合わせて色温度を設定します。

- 1、◀▶ で標準／暖色／ユーザー／寒色を選択してください。

- 2、**戻る** で戻ります。

※ユーザーに設定した場合は、赤／緑／青を設定することができます。
▲▼で選択し、◀▶で調整します。

テレビを視聴する

各種設定

- 1、**メニュー** を押します。
下記画面が表示されます。

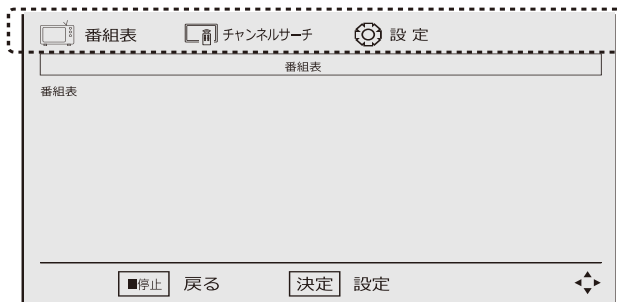

- 2、◀▶ で番組表、チャンネルサーチ、設定の項目を選択し、**決定** を押すとサブメニューに入ります。
- 3、▲▼を押してサブメニューを選択し、◀▶ で設定します。
- 4、**停止** または **戻る** で戻ります。

■ 番組表

決定ボタンを押すと番組表が表示されます。

■ チャンネルサーチ

決定ボタンを押すと自動サーチされます。

■ 設定

- ①解像度:解像度を選択します。 480i/480P/720P/1080i/1080P
- ②受信切替:受信モードを自動/ワンセグ/フルセグに切り換えます。
- ③工場出荷設定:工場出荷状態に設定をリセットします。
- ④デバイス情報:システム情報を表示します。
- ⑤ファームウェア更新:更新データがある場合に使用します。※通常時は使用しません。

USBの再生

基本操作

本製品ではUSBメモリー記録されたJPEG、MP3・WMA、AVI（最大対応解像度:720×480）ファイルを再生することができます。

※本製品でUSBメモリーに記録されているデータを削除することはできません。

※USBメモリーは、FAT32のフォーマット形式のみ対応しています。

※対応ファイルでも記録状態によっては再生できない場合があります。

1、本体背面のUSBスロットにUSBメモリーを挿入します。

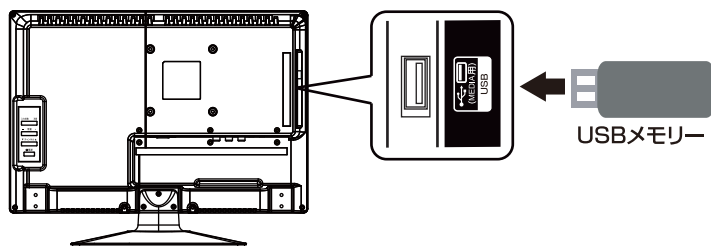



2、リモコンの **入力切換** を押します。

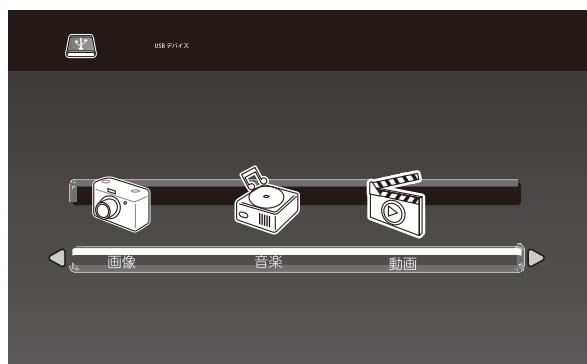

3、▲▼ボタンでUSB選択し、**決定** を押すと、下記画面が表示されます。



 画像
画像データの選択ができる

 音楽
音楽データの選択ができる

 動画
動画データの選択ができる

※ファイル形式、コーデックによっては表示できない場合もあります。

4、リモコンの ◀ ▶ で各アイコンを選択し、**決定** で項目を決定します。

USBの再生

- 5、  アイコンを選択し、  を押すと、ファイル一覧が表示されます。

-  アイコンを選択し、  を押すと、ひとつ前の画面に戻ります。

<ファイル一覧画面>

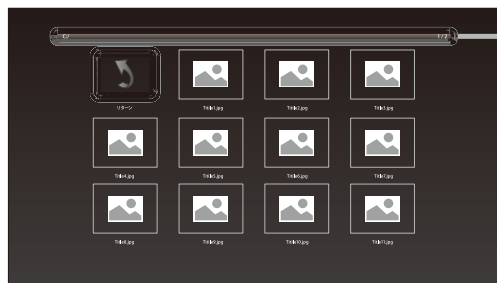

ページ数

ファイル
一覧エリア

カーソルをファイルに合わせてしばらくすると中央にサムネイルが表示されます。



- 6、ファイルの選択・決定
リモコンの方向ボタンでファイルを選択し、  を押すと、ファイルを再生／表示します。

- 7、視聴中の操作
各データの視聴中にリモコンの  を押すと「操作パネル」が表示されます。

リモコンの方向ボタンでカーソルを移動し、  で項目を決定します。

 で「操作パネル」を閉じます。

<再生画面>





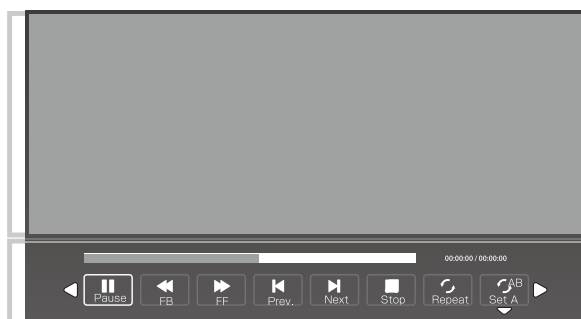





画面表示エリア

操作パネル



USBの再生

再生中にできるリモコン操作

ボタン	内容
<small>再生/一時停止</small> 	再生中に押すと一時停止になります。 再度押すと再生が再開されます。
<small>停止</small> 	再生を停止します。
<small>早送り</small> 	早送り再生をします。 押すたびに速さが変わります。
<small>早戻し</small> 	早戻し再生をします。 押すたびに速さが変わります。
<small>前へ</small> 	前のチャプターに移動します。
<small>次へ</small> 	次のチャプターに移動します。
<small>リピート</small> 	ボタンを押すごとに繰り返し再生モードになります。
<small>スロー</small> 	動画再生中にボタンを押すごとに、再生速度が変わります。
<small>ズーム</small> 	ボタンを押すたびに画面が拡大／縮小します。
<small>A-B</small> 	AからBまでリピートできます。
<small>映像モード</small> 	映像モードを切り変えます。

※ファイルによってボタンの操作ができない場合があります。

USBの再生







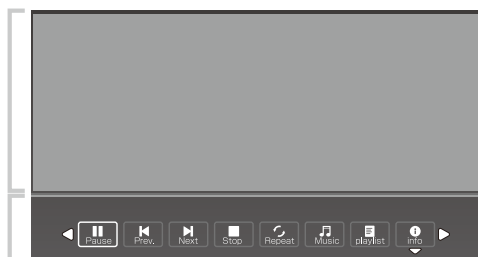







操作パネル…画像

画面表示エリア

操作パネル



※注意
リモコンの **決定** で操作パネルを表示させ、**戻る** で操作パネルを閉じます。

- | | |
|---|---|
|  <p>再生
スライドショーを再生します。</p> |  <p>ファイルリスト
フォルダ内に入っている画像ファイルを
一覧表示します。</p> |
|  <p>一時停止
スライドショーを一時停止します。</p> |  <p>情報
画像の詳細情報を表示します。</p> |
|  <p>前へ
前の画像に移動します。</p> |  <p>回転
時計回りに画像を90°回転させます。</p> |
|  <p>次へ
次の画像に移動します。</p> |  <p>回転
反時計回りに画像を90°回転させます。</p> |
|  <p>停止
スライドショーを停止し、一覧画面に戻ります。</p> |  <p>表示拡大
画像を拡大表示します。</p> |
|  <p>リピート
リピート再生します。</p> |  <p>表示縮小
画像を縮小表示します。</p> |
|  <p>音楽
画像ファイルと同じフォルダに入っている音楽
ファイルをバックグラウンドで再生します。
(※再生するには、音楽ファイルを入れてください。)</p> |  <p>表示領域移動
画像を拡大表示しているとき、表示する
領域を▲▼◀▶で移動します。</p> |

●リピート再生について
ファイルを再生させると、オールリピート状態で始まります。

リピートの種類を変更する場合は、 にカーソルを合わせて **決定** ボタンを押してください。



USBの再生

操作パネル…音楽

画面表示エリア

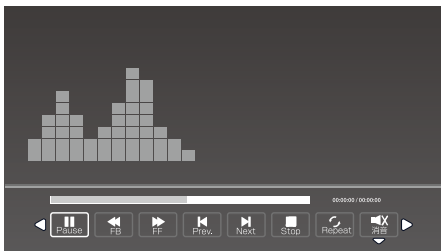

操作パネル

※注意
リモコンの **決定** で操作パネル
を表示させ、 **戻る** で操作
パネルを閉じます。



再生
音楽を再生します。



一時停止
再生を一時停止します。



早戻し
巻き戻します。押すごとに速度が変わります。



早送り
早送りします。押すごとに速度が変わります。



前へ
前の音楽に移動します。



次へ
次の音楽に移動します。



停止
再生を停止します。



リピート
繰り返し再生します。



消音
音を消します。



ファイルリスト
フォルダ内に入っている音楽ファイルを一覧表示します。



情報
ファイルの詳細情報を表示します。



時間指定再生
時間指定再生できます。

USBの再生

操作パネル…動画

画面表示エリア

操作パネル

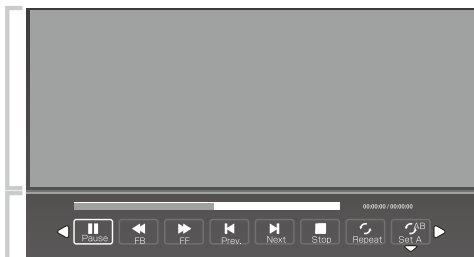

※注意
リモコンの **決定** で操作パネル
を表示させ、**戻る** で操作
パネルを閉じます。



再生
動画を再生します。



一時停止
再生を一時停止します。



早戻し
巻き戻します。押すごとに速度が変わります。



早送り
早送ります。押すごとに速度が変わります。



前へ
前のチャプターに移動します。



次へ
次のチャプターに移動します。



停止
再生を停止します。



リピート
繰り返し再生します。



始点A設定
AからBまで繰り返し再生
することができます。



ファイルリスト
フォルダ内に入っている動画ファイルを一覧
表示します。



情報
ファイルの詳細情報を表示します。



スロー再生
スロー再生します。押すごとに速度が変わり
ます。



コマ送り
ボタンを押すごとに1コマずつ再生します。



時間指定再生
時間指定再生できます。



表示拡大
画像を拡大表示します。



表示縮小
画像を縮小表示します。



画面サイズ
画面比率を設定します。



表示領域移動
画像を拡大表示しているとき、表示する
領域を▲▼◀▶で移動します。

●A-B間再生について（動画のみ）

再生中、操作パネルの  を使うと、任意の部分で指定してA-B間の繰り返し再生をすることができます。

- 1、 までカーソルを移動させてください。
- 2、再生中、開始点(A)にしたいタイミングで **決定** を押します。
- 3、次にリピート再生の終了点(B)にしたいタイミングで **決定** を押します。
するとAからBまで再生が始まります。
- 4、再生中にもう一度 **決定** を押すと、A-B間の再生を解除します。

外部機器との接続

HDMI端子との接続(高画質)

- ハイビジョン機器と接続した時、高画質で楽しめます。
- 機器の接続を行うときは、必ず電源を切り電源プラグをコンセントから抜いて行ってください。
- 接続の詳細は外部機器の取扱説明書を参照してください。

映像／音声入力端子との接続(標準画質)

- 機器の接続を行うときは、必ず電源を切り電源プラグをコンセントから抜いて行ってください。
 - 接続の詳細は外部機器の取扱説明書を参照してください。
- ※音声／映像入力端子の奥までしっかりと差し込んでください。しっかりと差し込まれていないとテレビに映らない場合があります。

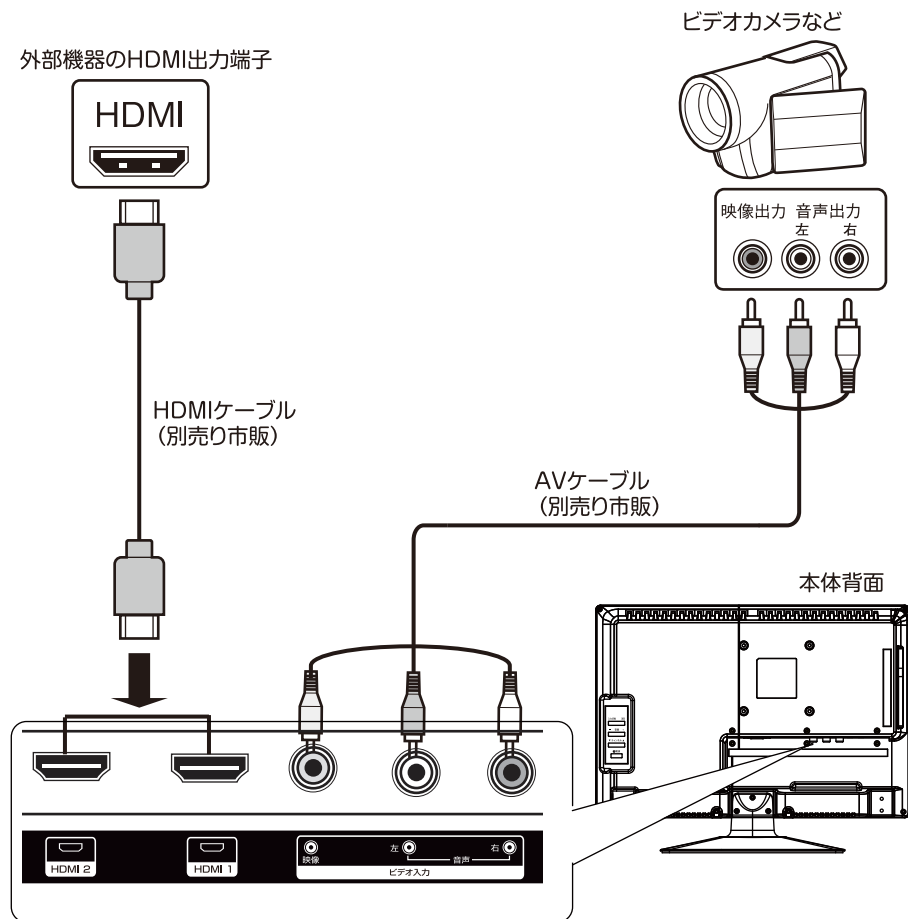

外部機器との接続

外部機器との視聴

⚠ 注意

- ※接続する時は、本機及び外部機器の電源を切ってください。
- ※予め本機及び外部機器の音量を小さくしてください。

- 1、外部機器を接続します。
- 2、本機及び外部機器の電源を入れます。
- 3、リモコンの **入力切換** を押します。



- 4、▲▼ボタンで選択し、 **決定** を押します。
- 5、外部機器の再生を始めます。
- 6、本機及び外部機器の音量を調節します。

ヘッドホンとの接続

- 1、音量を最小にします。
- 2、ヘッドホンプラグをヘッドホン端子に接続します。
- 3、音量を調節します。

※ヘッドホンを長時間使用しますと耳に悪い影響を与えることがありますので、ご注意ください。

※ヘッドホンを接続するとスピーカーからは音が出ません。

故障かな?と思ったら

次のような場合は故障ではない場合があります。修理・検査のご依頼前にもう一度ご確認ください。

【こんな場合は故障ではありません】

- 液晶画面は非常に精密な技術で作られており、99.999%以上の有効画素がありますが、ごくわずかの画素欠けや常時点灯する画素がある場合があります。
- キャビネットから「ピシッ」というきしみ音が発生場合があります。これは設置場所の温度変化でキャビネットが伸縮するときが発生する音です。画面や音声などに異常がなければ心配ありません。
- 本機は電源が「待機」状態のときに番組情報取得などの動作を行う為、内部から「カチッ」という音が聞こえる場合があります。

こんな場合は...		こちらをご確認ください
電源	電源が入らない	<ul style="list-style-type: none"> ・電源プラグ⇄コンセント/電源コード⇄本機が抜けていませんか？ ・内部処理を行っている時は操作の反応が遅い場合があります。 →この場合、約1分ほど待ってから再度電源を入れてください。
リモコン	リモコン操作ができない	<ul style="list-style-type: none"> ・リモコンの乾電池が消耗していませんか？ (付属の電池は試用に付き、ご購入後早めに新しい電池と交換してください) ・乾電池のプラス/マイナスが逆になっていませんか？ ・リモコンをテレビ側リモコン受光部に正しく向けて操作していますか？ ・リモコンとテレビの間に遮蔽物はありませんか？
	CH 〽 / √ ボタンで特定のチャンネルが選局できない	<ul style="list-style-type: none"> ・チャンネル登録はされていますか？ →アンテナとの接続やアンテナの方向などをご確認の上、再度チャンネルサーチを行ってください。 ※CATVやマンションの共聴システムをご利用の際はパススルー方式での受信に対応しているかご確認ください。
テレビを見ているとき	映像も音声もない	<ul style="list-style-type: none"> ・アンテナ線が外れていませんか？ ・接続されていない入力先などに切り換えられていませんか？ ・外部機器との接続ケーブルが外れていませんか？
	映像は出るが、音が出ない	<ul style="list-style-type: none"> ・消音状態になっていませんか？・音量が0になっていませんか？ ・イヤホン端子にイヤホンなどを接続していませんか？
	外部機器を視聴中に片側のスピーカーしか音が出ない	<ul style="list-style-type: none"> ・音声に関係する入力端子の接続ケーブルが外れていませんか？ ・音声端子部がしっかりと挿入されているかご確認ください。
	音声中に異音が入る 映像にノイズが出る	<ul style="list-style-type: none"> ・本機の近くで携帯電話などの無線機器を使用していませんか？ →無線機器類は本機と離してご使用ください。 ・アンテナの向きがずれていませんか？ ・受信電波信号が弱い状態ではありませんか？→受信レベルをご確認ください。

故障かな?と思ったら

こんな場合は ...		こちらをご確認ください
テレビを見ているとき	映像が悪い	<ul style="list-style-type: none"> ・アンテナケーブル（元側/本機側）が外れていませんか？ ・アンテナケーブルの断線などはありませんか？ ・設置されているアンテナの向きがずれていませんか？故障していませんか？ ・近所で落雷や電波障害などは起きていませんか？ ・1本のアンテナ線を複数のテレビやチューナーなどに接続していませんか？ ・本機の近くで電磁波を発生させる電気製品を使用していませんか？ ・映像調整は正しく設定されていますか？ ・受信チャンネルは正しく設定されていますか？ ・チャンネルが変更されていませんか？ →製品出荷時以降にチャンネルが変更されている（放送局や中継局の増設等）場合は、チャンネルの再設定が必要になる場合があります。
	縦線状の妨害が出て見えない	<ul style="list-style-type: none"> ・アンテナやアンテナ端子部分への妨害電波の影響が考えられます。 →アンテナケーブルは、同軸ケーブル（市販品）をお使いください。 →アンテナの高さや向きを調整すると、妨害電波をある程度抑えられます。 ・外部機器の映像を視聴している場合は、接続や設置場所をご確認ください。
	色が薄い 色合いが悪い	<ul style="list-style-type: none"> ・旧アナログ放送時の番組の再放送を視聴される場合、画像が著しく悪く見える場合があります。この場合、本製品の故障ではありません。 ・映像調整は正しく設定されていますか？ ・受信チャンネルは正しく設定されていますか？ ・各映像端子の接続は正しくつながついていますか？外れていませんか？
	デジタル放送が映らない	<ul style="list-style-type: none"> ・miniB-CASカードは正しく挿入されていますか？ → miniB-CASカードを正しく挿入しないと、地デジ放送は視聴できません。 ・miniB-CASカードのIC部分が汚れていませんか？変形などしていませんか？ →IC部分ときちんと接触しないと、本機がカードを認識できずに地デジ放送が視聴できません。miniB-CASカードは丁寧に取り扱いください。
	設置場所を変えたら（引越したら）視聴できなくなった ... など	<ul style="list-style-type: none"> ・本機の設置場所を他のエリアに移動させた場合、改めて受信チャンネルを設定しなおす必要があります。本書「チャンネルの初期設定」をご参照の上、正しくチャンネル設定を行なってください。

製品仕様

電源	ACアダプター	AC100V 50/60Hz 入力 12V/2.0A出力
	消費電力	13.5W(待機時:0.5W)
パネル	画面サイズ	15.4インチ/331.2(H)×207(V)mm
	画素数	1280×800
受信チャンネル	フルセグ(地上デジタル放送・ワンセグ放送対応) UHF13~62ch CATV/パススルー方式 C13~C63 ※インターネット回線を利用したの地デジ受信環境には対応しておりません。	
音声出力	2W × 2	
入出力端子	アンテナ入力	地上デジタルアンテナ端子×1系統
	HDMI入力	HDMI Ver.1.4×2系統
	映像入力	コンポジット映像端子×1系統
	音声入力	音声入力(右、左)端子×1系統
	ヘッドホン出力	3.5mmステレオミニジャック×1系統
	USB2.0端子	1系統(最大64GBまで・マルチメディア対応) 1系統(ソフトウェアの更新)
USBマルチ 対応フォーマット	画像:JPEG	
	音楽:MP3、WMA	
	動画:AVI(最大対応解像度 720×480)	
外形寸法(スタント含む)	約W357.5×H284×D130 mm	
本体質量(スタント含む)	約1.31Kg	
推奨動作温度	約0℃~35℃、相対湿度:20%~80%(結露のないこと)	
付属品	ACアダプター、リモコン、リモコン用単4形乾電池×2(動作確認用)、 スタンド、スタンド取付ネジ4本、miniB-CASカード、取扱説明書、保証書	

※本製品は双方向番組、番組連動データ放送に対応しておりません。

※付属品のリモコン用電池は動作確認用のものですので、早めに新しい電池と交換してください。

※本製品の仕様は、改良等のため予告なく変更することがあります。予めご了承ください。

販売：株式会社ジェネレーションパス

輸入・サポート：

ティーズネットワーク 株式会社

東京都台東区上野5-8-5 フロンティア秋葉原4F

お客様サポートセンターのご案内

製品に関するお問い合わせ窓口

0570-02-1184

受付時間：10時～17時（土、日、祝日、および弊社指定休業日を除く）
〒331-0811 埼玉県さいたま市北区吉野町1-359-32

●下記からもお問い合わせできます。

<http://www.tsnetwork.jp/support/>